

SCHLIESSPLATTEN FÜR SCHLÖSSER AP100

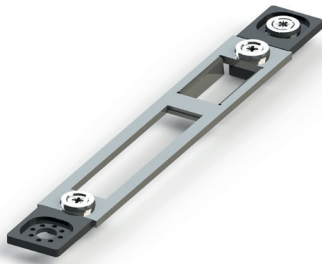

Funktion

Schließplatte zu kombinieren mit Zentralschlössern und Mehrpunktschlössern für Notausgänge, die wiederum mit Bügelgriff AP100 zu kombinieren sind.

Technisches Online-Datenblatt



Technische Merkmale

TYP 1

Schließplatte und Bausatz mit verstellbaren Schließplatten für Türprofile ohne Nut, zu kombinieren mit Einzel- und Mehrpunktschlössern für Notausgänge AP100.

Vordere Befestigung mit Gewindeschneidschrauben. Ausgestattet mit Passstücken zur Variation des Falzmaßes.

Seitenverstellung ± 2 mm durch die zwei an die Schließplatte vormontierten Blöcke.

Werkstoffe

Frontplatten, Befestigungsschrauben am Profil und Muttern aus Edelstahl
Zentraler Plattenkörper aus Zamak

TYP 2

Schließplatte und Bausatz mit verstellbaren flachen Schließplatten für Türprofile ohne Nut, zu kombinieren mit Einzel- und Mehrpunktschlössern für Notausgänge AP100.

Vordere Befestigung mit Gewindeschneidschrauben.

Seitenverstellung $\pm 1,5$ mm mittels Langlöcher.

Werkstoffe

Schließplatten und Befestigungsschrauben am Profil aus Edelstahl

TYP 3

Schließplatte und Bausatz mit verstellbaren Schließplatten für Profile mit Euro-Nut, zu kombinieren mit Einzel- und Mehrpunktschlössern für Notausgänge AP100.

Die vordere Befestigung in der Nut erfolgt mittels Befestigungsformplatten, die in verschiedenen Positionen zu blockieren sind, um die verschiedenartigen Profilserien anzupassen.

Seitenverstellung ± 2 mm mittels Langlöcher.

Werkstoffe

Frontplatten, Befestigungsschrauben am Profil und Muttern aus Edelstahl
Adapter für Seitenverstellung und Befestigungsformplatten aus Zamak

TYP 4

Schließplatte und Bausatz mit verstellbaren Schließplatten für Profile vom Typ R40/R50, zu kombinieren mit Einzel- und Mehrpunktschlössern für Notausgänge AP100.

Die vordere Befestigung in der Nut erfolgt mittels Befestigungsformplatten, die in verschiedenen Positionen zu blockieren sind, um die verschiedenartigen Profilserien anzupassen.

Seitenverstellung ± 2 mm mittels Langlöcher.

Werkstoffe

Frontplatten, Befestigungsschrauben am Profil und Muttern aus Edelstahl
Adapter für Seitenverstellung und Befestigungsformplatten aus Zamak

TYP 5

Schließplatte und Bausatz mit verstellbaren Schließplatten für Profile mit Nuten und Falzmaß 30 mm, zu kombinieren mit Einzel- und Mehrpunktschlössern für Notausgänge AP100.

Die vordere Befestigung in der Nut erfolgt mittels Befestigungsformplatten, die in verschiedenen Positionen zu blockieren sind, um die verschiedenartigen Profilserien anzupassen.

Seitenverstellung ± 2 mm mittels Langlöcher.

Werkstoffe

Frontplatten, Befestigungsschrauben am Profil und Muttern aus Edelstahl
Adapter für Seitenverstellung und Befestigungsformplatten aus Zamak

Typ 1 - Art. 07691

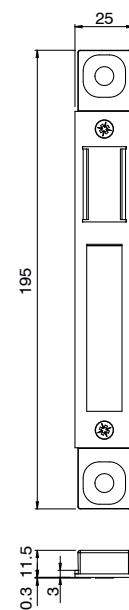

Typ 1 - Art. 07701

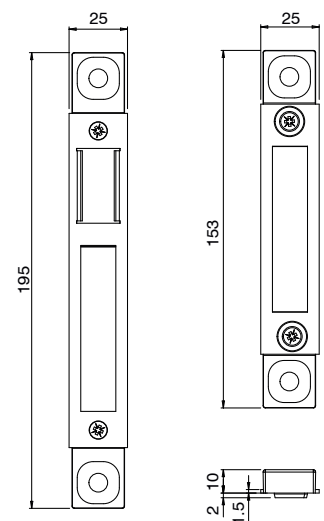

Typ 2 – Art. 07695

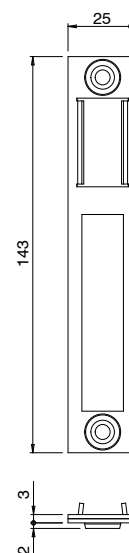

Typ 3 – Art. 07690

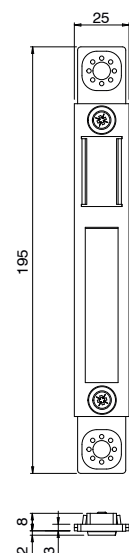

Typ 3 – Art. 07700

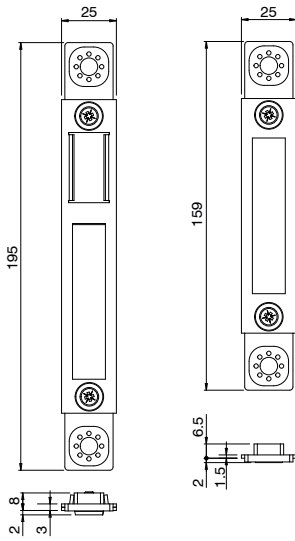

Typ 3 – Art. 07702

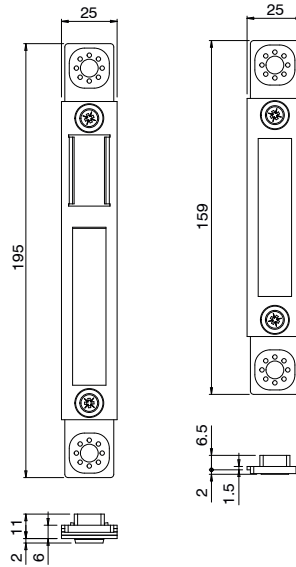

Typ 4 - Art. 07693

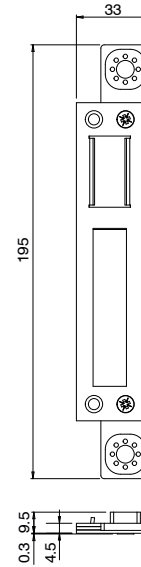

Typ 5 – Art. 07694

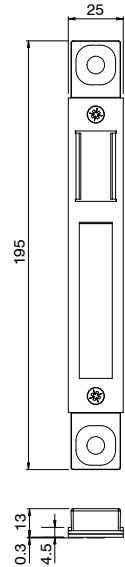

| Art. Nr. | Einzelteilbezeichnung | Verstellung | Breite [mm] | QUERSCHNITT | Kompatible Schlös- ser mit AP100 | Basis Neutral | Eloxiertes Elox | Lackiert | Trend/Gold Messing | Stücke pro Schachtel |
|----------|---|-------------|-------------|------------------------------|---|------------------|--------------------|----------|-----------------------|-------------------------|
| 07690 | SCHLIESSPLATTE FÜR PROFILE MIT EURO-NUT | ± 2 mm | 25 | C001-C013-C015 | 07643 - 07644 - 07645 - 07662 - 07663 | X | | | | 1 |
| 07691 | SCHLIESSPLATTE FÜR TÜRPROFILE | ± 2 mm | 25 | C001-C002-C013- C014-C017 | 07641 - 07642 - 07644 - 07645 - 07660 - 07661 - 07662 - 07663 | X | | | | 1 |
| 07693 | SCHLIESSPLATTE FÜR PROFILE R40/R50 | ± 2 mm | 33 | C007-C008 | 07643 - 07644 - 07645 - 07662 - 07663 | X | | | | 1 |
| 07694 | SCHLIESSPLATTE FÜR PROFILE MIT NUT 15/20 UND FALZ > 15 | ± 2 mm | 25 | - | 07640 - 07641 - 07642 - 07643 - 07644 - 07645 - 07660 - 07661 - 07662 - 07663 | X | | | | 1 |
| 07695 | FLACHE UNIVERSALGEGENPLATTE | ± 1,5 mm | 25 | - | 07640 - 07641 - 07642 - 07643 - 07644 - 07645 - 07660 - 07661 - 07662 - 07663 | X | | | | 1 |
| 07700 | SATZ GEGENPLATTEN FÜR PROFIL MIT EURO-NUT | ± 2 mm | 25 | C001-C013-C015 | 07653 - 07654 - 07655 | X | | | | 1 |
| 07701 | SATZ GEGENPLATTEN FÜR TÜRPROFILE | ± 2 mm | 25 | - | 07650 - 07651 - 07652 - 07653 - 07654 - 07655 - 07664 - 07665 - 07666 - 07667 | X | | | | 1 |
| 07702 | BAUSATZ SCHLIESSPLATTE FÜR PROFILE MIT LAUFRILLE 15/20 UND FALZLUFT 12/15 | ± 2 mm | 25 | C010 | 07653 - 07654 - 07655 - 07666 - 07667 | X | | | | 1 |