

## SET PERFILES

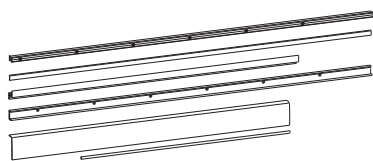

### Funciones

Perfiles con la función de soporte y guía durante la fase de accionamiento de la hoja corredera y con la función de cobertura estética del sistema oscilo paralela GS1000.

Ficha técnica on-line



### Características técnicas

Cada set de perfiles está constituido por:

- guía y cárteres superiores
- guía y cárteres inferiores
- cárter cubretornillos
- varilla de unión carros

El set perfiles está disponible en varias dimensiones según la anchura de la hoja realizada.

El carril inferior presenta siempre un acabado anodizado, plata o negro.

La fijación de los perfiles se efectúa mediante tornillos autorroscantes (en dotación con el set carros).

Existen plantillas específicas para instalar los varios perfiles.

### Materiales

y coberturas de aluminio extruido

Varilla cubretornillos de PVC (\*)

Varilla de unión de acero

(\*) Disponible en los acabados base blanco, negro y gris, en combinación con los varios acabados del set perfiles.

Sección aplicación

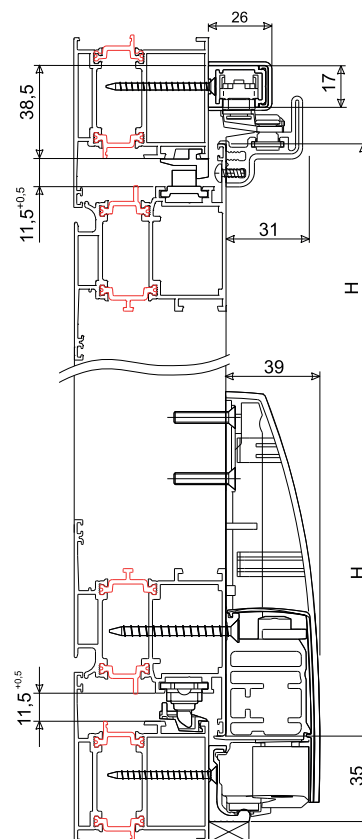

09768  
(perfil único)

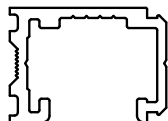

09769  
(perfil único)

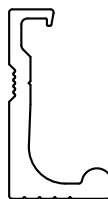

09771  
(perfil único)

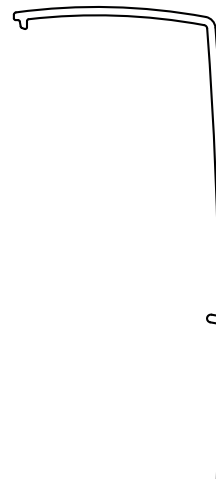

09770  
(perfil único)

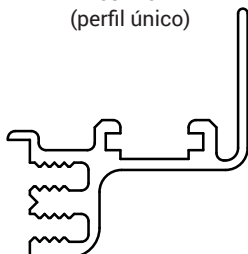

09772  
(perfil único)

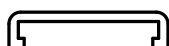

09773  
(perfil único)



Código	Descripción	Rango [mm]	NUDO	GS1000-ML	GS1000-HL	GS1000-HD 100	GS1000-HD 160	GS1000-HD 200	Base Bruto	Anodizado Elox	Lacado	Trend/Oro Latón	Unidades por confección
09763	SET PERFILES 1081-1280	1081÷1280	-	X	X	X	X	X	X	X	X		1
09764	SET PERFILES 1281-1480	1281÷1480	-	X	X	X	X	X	X	X	X		1
09765	SET PERFILES 1481-1680	1481÷1680	-	-	X	-	X	X	X	X	X		1
09766	SET PERFILES 1681-2000	1681÷2000	-	-	-	-	X	X	X	X	X		1

### PERFILES ÚNICOS

Código	Descripción	Rango [mm]	NUDO	GS1000-ML	GS1000-HL	GS1000-HD 100	GS1000-HD 160	GS1000-HD 200	Base Bruto	Anodizado Elox	Lacado	Trend/Oro Latón	Unidades por confección
09768	CARRIL SUPERIOR L=6000 mm	-	-	X	X	X	X	X	X	X	X		1
09769	CARRIL INFERIOR L=6000 mm	-	-	X	X	X	X	X	X	X			1
09770	CÁRTER SUPERIOR L=6000 mm	-	-	X	X	X	X	X	X	X	X		1
09771	CÁRTER INFERIOR L=6000 mm	-	-	X	X	X	X	X	X	X	X		1
09772	CÁRTER CUBRETORNILLOS DE PVC L=6000 mm	-	-	X	X	X	X	X	X				1
09773	VARILLA DE UNIÓN CARROS L=4000 mm	-	-	X	X	X	X	X	X				1