

TAPONES AMORTIGUADORES Y ANTIEFRACCIÓN

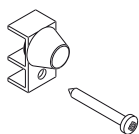
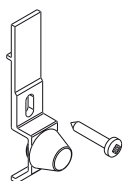

Funciones

Tapones amortiguadores y antiefracción específicos para ventanas o puertas correderas de aluminio

Ficha técnica on-line



Características técnicas

El elemento superior de aluminio se ha de situar detrás del travesaño superior para evitar que la hoja pueda extraerse (antiefracción).

Materiales

Tornillos de acero inoxidable

Cuerpo amortiguadores de aluminio extruido anodizado

Tapones amortiguadores de goma.

Tapón superior

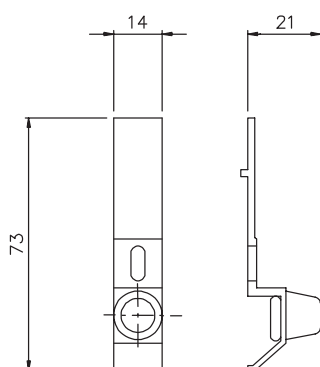

Tapón inferior

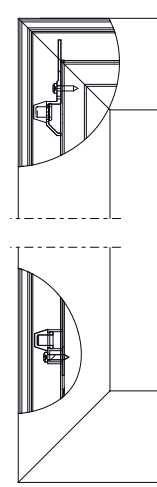
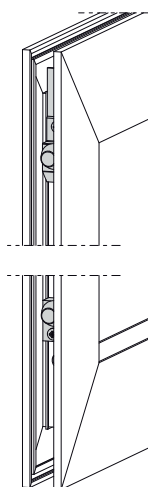
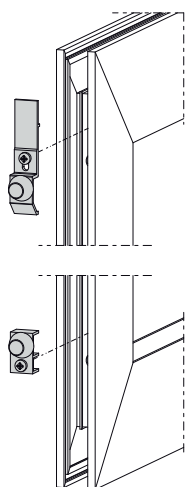
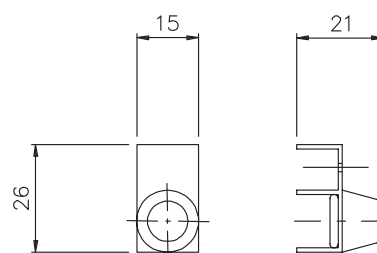

Código	Descripción	Nota	Base Bruto	Anodizado Elox	Lacado	Trend/Oro Latón	Unidades por confección
03199X	TAPONES AMORTIGUADORES Y ANTIEFRACCIÓN		X				200