

TIRADOR DE ARRASTRE LATERAL BRIO EVO

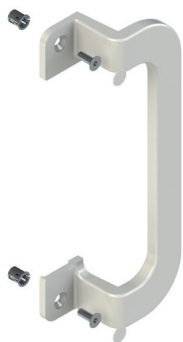

Funciones

Se aplica en combinación con un cierre embutido Brio Evo.
Se aconseja su uso para puertas y ventanas correderas de gran peso de aluminio, a fin de facilitar la maniobra de deslizamiento de las hojas.

Ficha técnica on-line



Características Técnicas

El tirador de arrastre lateral Brio Evo tiene una empuñadura ergonómica para facilitar al máximo la apertura de puertas y ventanas muy pesadas. Disponible en dos versiones con fijación alineada con el cierre o descentrada, especialmente útil con hojas muy pesadas, para evitar la flexión de la aleta del perfil.

El artículo ha sido estudiado para dejar completamente libre el acceso al ñero del tirador de embutir.

El montaje resulta especialmente rápido y se garantiza la máxima duración.

Materiales

Manilla de aluminio moldeado por inyección
Tornillos TSE de acero inoxidable
Insertos Rapid de acero galvanizado
Tapones cubretornillos de poliamida

Dotaciones

2 tornillos cab. av. plana 6x16
2 insertos Rapid
2 embellecedores cubretornillos

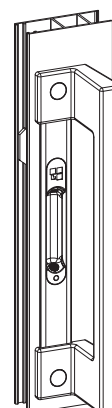
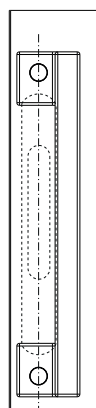
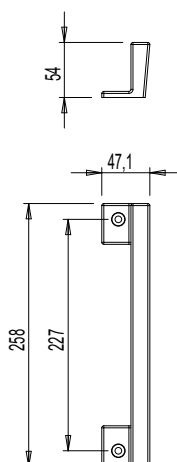
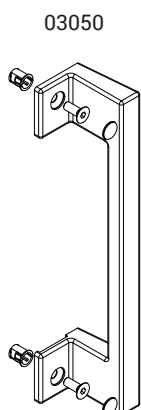
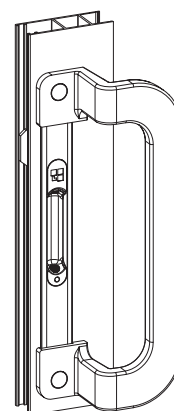
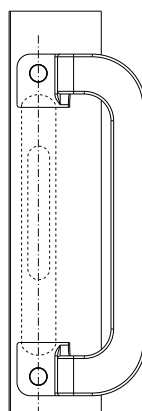
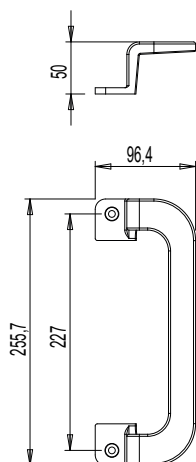
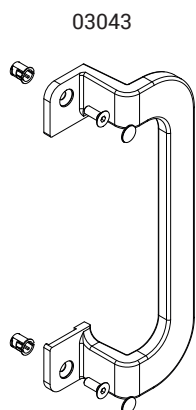

TIRADOR DE ARRASTRE INTERNO

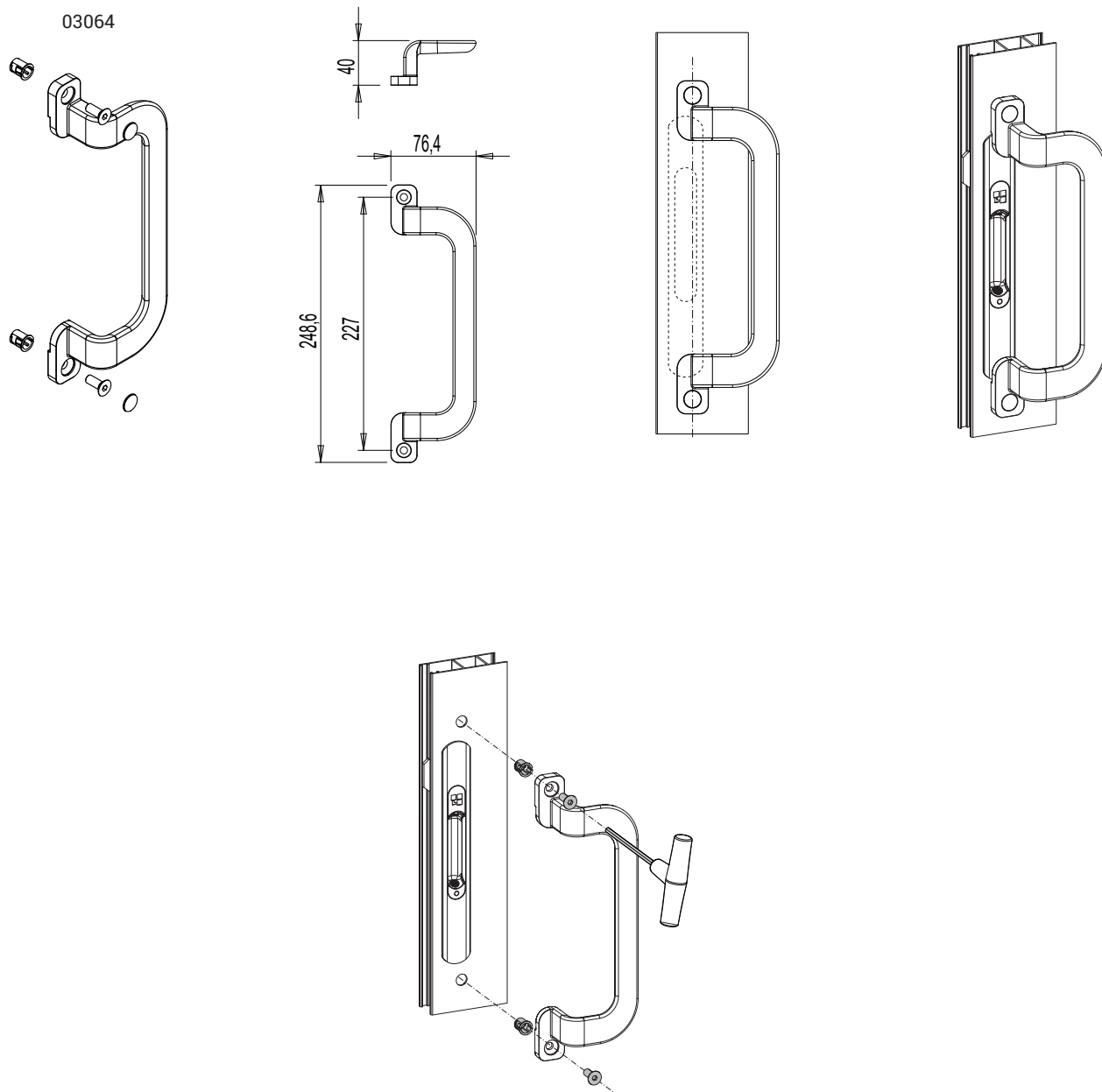

Código	Descripción	Fijación	Base Bruto	Anodizado Elox	Lacado	Trend/Oro Latón	Unidades por conexión
03043	TIRADOR DE ARRASTRE INTERIOR REDONDEADO	centrado	X		X	X	5
03050	TIRADOR DE ARRASTRE INTERIOR EN ESCUADRA	centrado	X		X	X	5
03064	TIRADOR DE ARRASTRE INTERIOR REDONDEADO PEQUEÑO	descentrado	X		X	X	5