

GALETS 1 ROULETTE FIXES

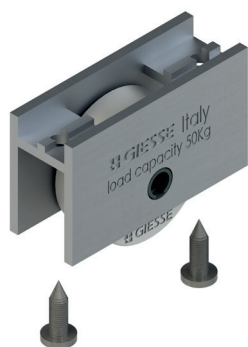

Fonctions

Galet en aluminium extrudé avec une roulette pour fenêtres ou portes coulissantes en aluminium.

Fiche technique en ligne



Caractéristiques techniques

La roulette est montée sur le roulement à bille.

Permet l'inspection sans devoir démonter l'ouvrant, en déposant simplement les vis de fixation.

03529

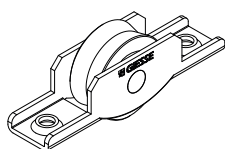

03539

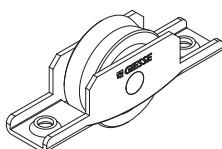

03558

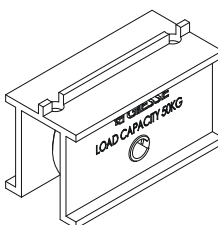

03121

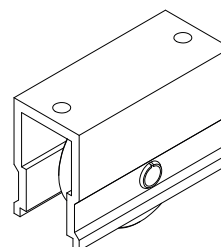

03151N

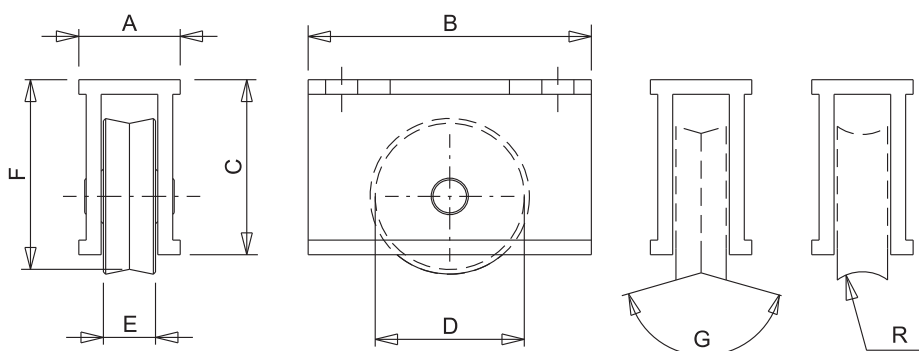
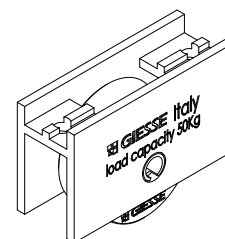

Référence article	Description	Note	Charge d'utilisation [kg]	A [mm]	B [mm]	C [mm]	D [mm]	E [mm]	F [mm]	G [°]	Roulement	Caisse externe	Brut	Anodisé Elox	Laqué	Trend/Or Laiton	Pièces par boîte
03529	GALET 1 ROULETTE FIXE	En vrac	50	16	70	15,6	24	11	/	156°	Billes	Acier	X				200
03539	GALET 1 ROULETTE FIXE	En vrac	50	16	70	18	28	11	-	156°	Billes	Acier	X				200
03558	GALET 1 ROULETTE FIXE	En vrac	60	24	50	30,4	28	12	34,85	156°	Billes	Aluminium	X				200
03121	GALET 1 ROULETTE FIXE	Jeu de 4 pièces	60	21,5	50	33	28	12	38,5	156°	Billes	Aluminium	X				50
03151N	GALET 1 ROULETTE FIXE	Jeu de 4 pièces	50	17,8	50	29,2	28	12	35,25	156°	Billes	Aluminium	X				100