



POIGNÉE GAIA À CARRÉ

Fonctions

Poignée à carré de 7 mm réversible pour l'actionnement des mécanismes GIESSE M90 et M180 à la française, oscillo-battant et oscillo-battant avec microventilation.

Fiche technique en ligne



Caractéristiques techniques

La poignée à « carré » Gaia est livrée sans axe ni vis de fixation, à commander séparément en fonction des dimensions du profil (voir tableau). Elle comprend un positionneur pour l'arrêt de la rotation à 90° et 180°.

Matériaux

Poignée et caisse en aluminium

00991

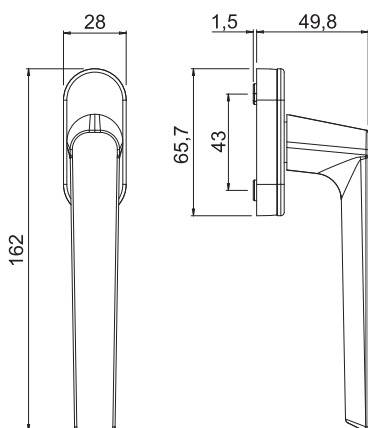
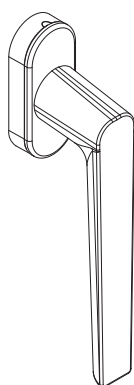

Usinages

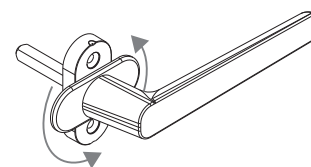
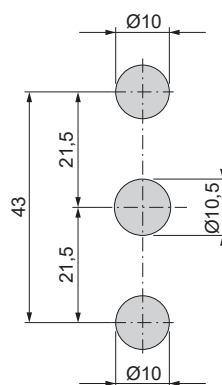

00989

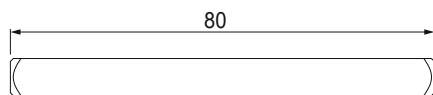
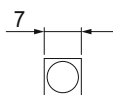
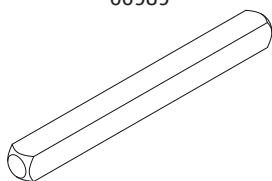

00990

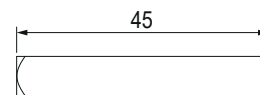
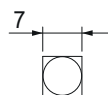
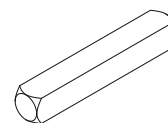

Référence article	Description	Version	Tourelle anti-rotation caisse	Brut	Anodisé Elox	Laqué	Trend/Or Laiton	Pièces par boîte
00991	POIGNÉE GAIA À CARRÉ	Simple	Oui			X		40

Référence article	Description	Carré L (mm)	Brut	Anodisé Elox	Laqué	Trend/Or Laiton	Pièces par boîte
00989	AXE-CARRÉ POIGNÉE	80	X				300
00990	AXE-CARRÉ POIGNÉE	45	X				500