

## TAPPI AMMORTIZZATORI E ANTIEFFRAZIONE

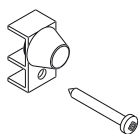
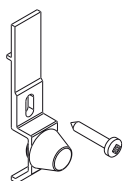

### Funzioni

Tappi ammortizzatori ed antieffrazione specifici per finestre o porte scorrevoli in alluminio.

Scheda tecnica  
on-line



### Caratteristiche tecniche

Il particolare superiore in alluminio deve essere posto a ridosso del traverso superiore per evitare che l'anta possa sfilarsi (antieffrazione)

### Materiali

Viti in acciaio inox

Corpo ammortizzatori in alluminio estruso anodizzato

Tappi ammortizzatori in gomma.

Tappo Superiore

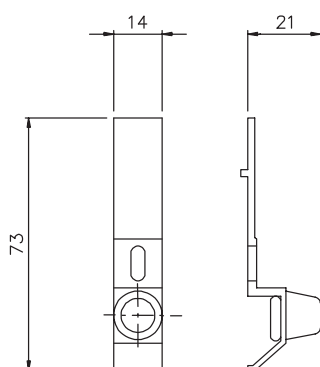

Tappo Inferiore

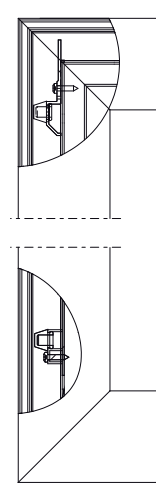
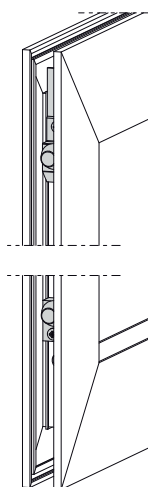
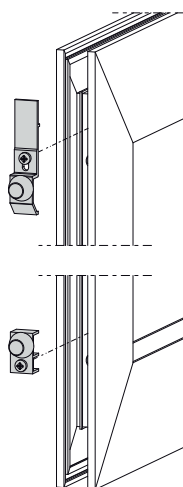
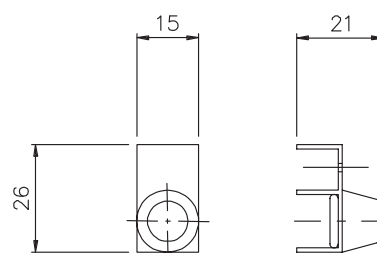

Codice	Descrizione	Nota	Base Grezzo	Anodizzato Elox	Verniciato	Trend/Oro Ottone	Pezzi per confezione
03199X	TAPPI AMMORTIZZATORI E ANTIEFFRAZIONE		X				200