

BUCHAS



Funções

Elemento para inserir a pressão na soleira de uma janela ou de uma porta de alumínio de correr para o escoamento de água.

Materiais

Poliamida preta

Ficha técnica online



02367

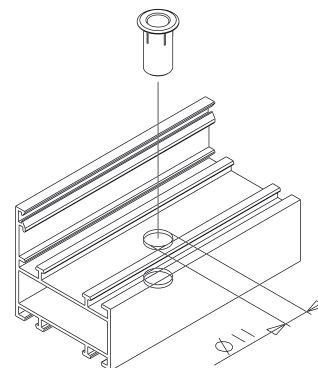
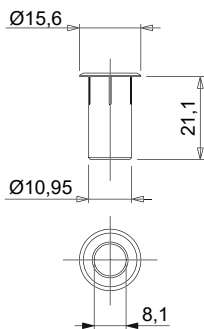
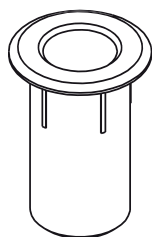

03156

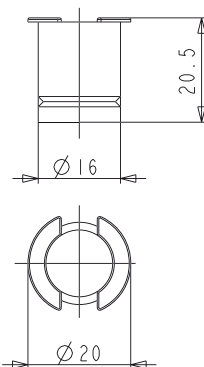
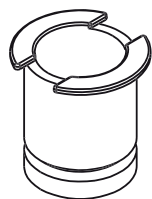

03196

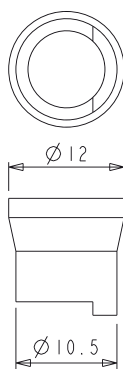
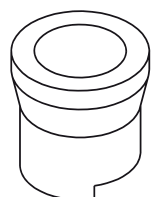

Em algumas séries, é necessário remover a parte terminal no momento da montagem em correspondência à linha de quebra pré-estabelecida.



Código	Descrição	Observação	Base Natural	Anodizado Elox	Pintado	Trend/Ouro Latão	Peças por embalagem
02367	CASQUILHO DE DRENAGEM DA PLATAFORMA		X				500
03156	CASQUILHO COM ESCOAMENTO DE ÁGUA		X				100
03196	CASQUILHO COM ESCOAMENTO DE ÁGUA		X				100