

## MAÇANETA LATERAL DE PUXADOR BRIO EVO



### Funções

Se aplica em combinação com outra maçaneta de encaixar Brio Evo. Aconselha-se a sua utilização para portas ou janelas de alumínio de correr com peso considerável, para facilitar a movimentação de deslizamento das folhas.

Ficha técnica online



### Características Técnicas

O puxador lateral Bio Evo tem um fecho ergonômico para facilitar ao máximo a abertura de portas e janelas de peso considerável.

Disponível em duas versões com fixação em eixo com a maçaneta e uma versão com fixação descentrada, especialmente útil no caso de folhas particularmente pesadas, para evitar a flexão da aba do perfil.

O artigo foi estudado para deixar completamente livre o acesso para o cursor no puxador de encaixe.

A montagem resulta particularmente veloz, garantindo o máximo suporte no tempo.

### Materiais

Maçaneta em alumínio fundido

Parafusos TSE em aço inoxidável

Inserto Rapid em aço galvanizado

Tampas de cobertura de parafusos em poliamida

### Componentes de fixação

2 parafusos TSE 6x16

2 Insertos rápidos

2 Tampas de cobertura de parafusos

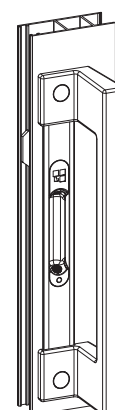
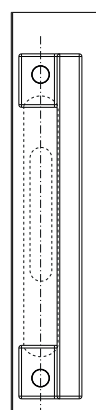
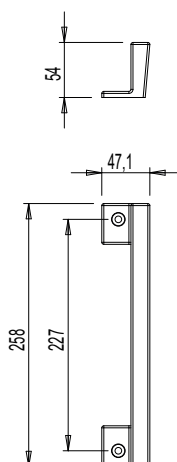
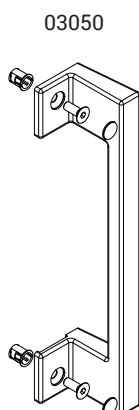
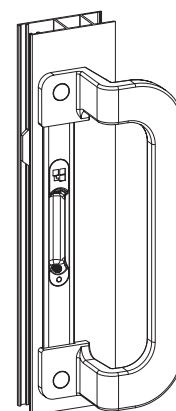
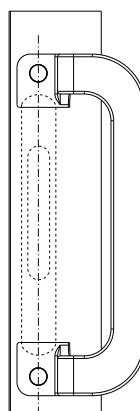
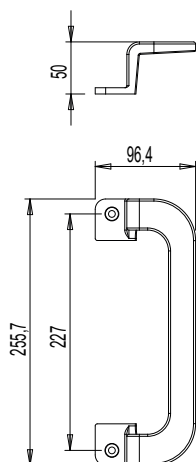
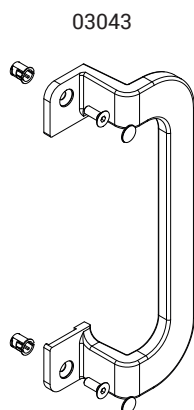

# PUXADORES DE MOVIMENTAÇÃO INTERNA

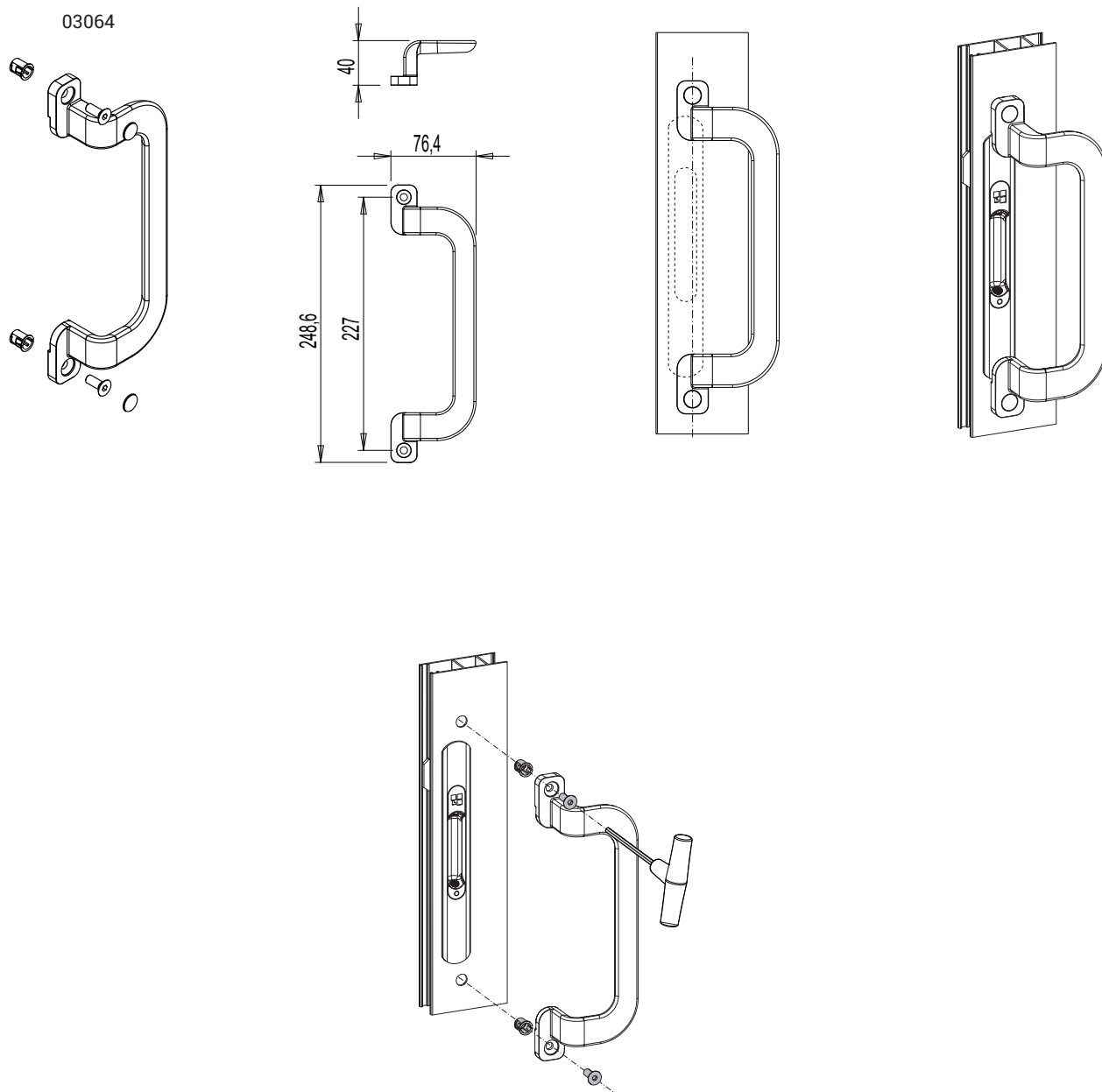

Código	Descrição	Fixação	Base Natural	Anodizado Elox	Pintado	Trend/Ouro Latão	Peças por embalagem
03043	PUXADOR INTERIOR ARREDONDADO	centralizado	X		X	X	5
03050	PUXADOR INTERIOR QUADRADO	centralizado	X		X	X	5
03064	PUXADOR INTERIOR ARREDONDADO PEQUENO	descentralizado	X		X	X	5