



ОКОННАЯ РУЧКА GAIA

Описание

Двунаправленная ручка для приведения в действие механизмов GIESSE сдвижных, поворотно-откидных, а также поворотно-откидных окон с микропроветриванием с помощью фурнитуры M90 и M180.

Онлайновая техническая спецификация



Технические характеристики

Ручка Gaia поставляется без стержня и крепежных винтов, которые следует заказывать отдельно в соответствии с размерами профиля (см. таблицу).

Ручка оснащена позиционирующим устройством для остановки при повороте на 90° и 180°.

Материалы

Рукоятка и корпус из алюминия

00991

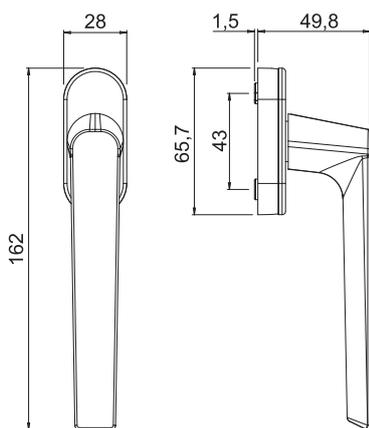
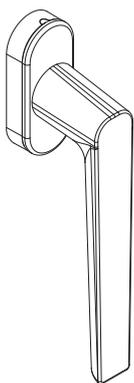

Обработка профиля под установку ручки

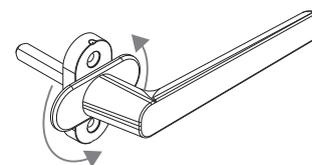
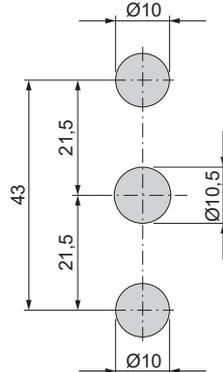

00989

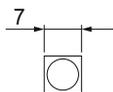
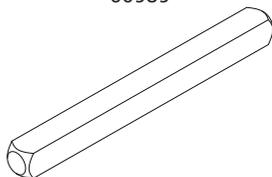

00990

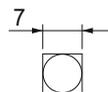
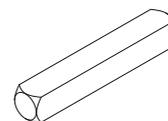

| АРТИКУЛ | Описание | Применение | Стопоры против вращения корпуса | Поверхность - не окрашенная | Поверхность Анодированная | Поверхность Окрашенная | Линия Trend | Число деталей в упаковке |
|---------|--------------------|------------|---------------------------------|-----------------------------|---------------------------|------------------------|-------------|--------------------------|
| 00991 | ОКОННАЯ РУЧКА GAIA | Одиночная | Да | | | X | | 40 |

| АРТИКУЛ | Описание | квадратного сечения L (мм) | Поверхность - не окрашенная | Поверхность Анодированная | Поверхность Окрашенная | Линия Trend | Число деталей в упаковке |
|---------|-----------------------------|----------------------------|-----------------------------|---------------------------|------------------------|-------------|--------------------------|
| 00989 | ПАЛЕЦ С КВАДРАТНЫМ СЕЧЕНИЕМ | 80 | X | | | | 300 |
| 00990 | ПАЛЕЦ С КВАДРАТНЫМ СЕЧЕНИЕМ | 45 | X | | | | 500 |