

АМОРТИЗАТОР/ПРОТИВОПОДЪЕМНИК

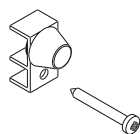
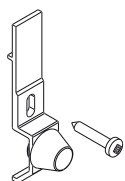

Описание

Противовзломные амортизирующие накладки, специально предназначенные для алюминиевых раздвижных дверей и окон.

Онлайновая техниче-
ская спецификация



Технические характеристики

Амортизатор с более длинным корпусом следует устанавливать ближе к верхней направляющей, чтобы устранить возможность снятия створки (противовзломная защита)

Материалы

Винты из нержавеющей стали

Корпус амортизатора из анодированного экструдированного алюминия

Резиновые амортизирующие заглушки.

Верхняя накладка

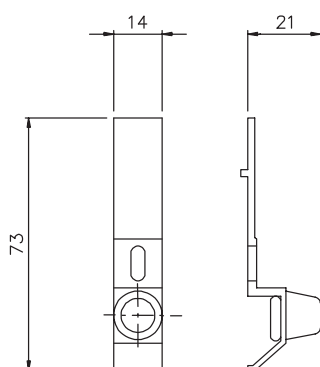

Нижняя накладка

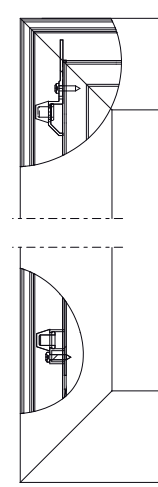
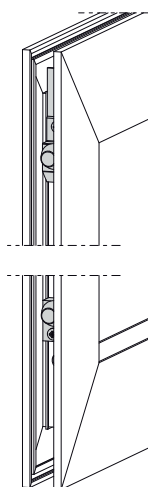
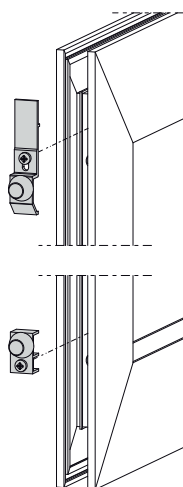
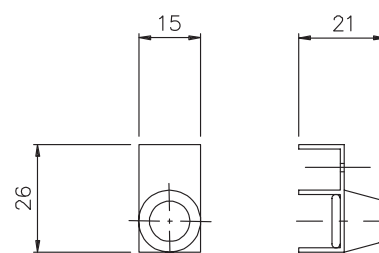

АРТИКУЛ	Описание	Примечание	Поверх- ность - не окрашенная	Поверхность Анодиро- ванная	Поверхность Окрашенная	Линия Trend	Число деталей в упаковке
03199X	АМОРТИЗАТОР/ПРОТИВОПОДЪ- ЕМНИК		X				200